

# Mobilna delovna postaja Dell Precision M4700/M6700

## Informacije o namestitvi in funkcijah

### O opozorilih

 Opozorilo: OPOZORILO označuje možnost poškodb lastnine, telesnih poškodb ali smrti.

### M4700 — Pogled s sprednje in zadnje strani

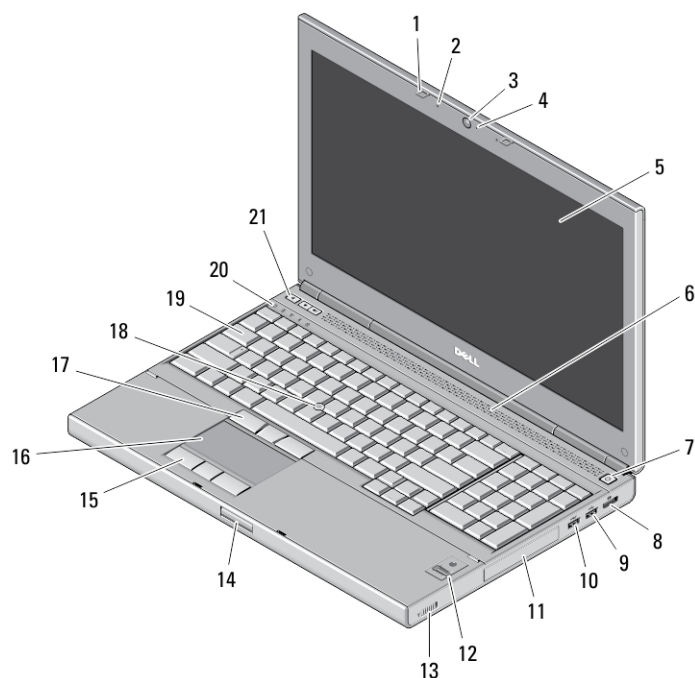

Skica 1. Pogled s sprednje strani

- |                                    |   |
|------------------------------------|---|
| 1. zapaha zaslona (2)              | 12. bralnik prstnih odtisov (dodatna možnost) |
| 2. mikrofona (2) (dodatna možnost) | 13. stikalo za brezžično povezavo             |
| 3. kamera (dodatna možnost)        | 14. gumb za sprostitev zapaha zaslona         |
| 4. kamera LED (dodatna možnost)    | 15. gumbi sledilne ploščice (3)               |
| 5. zaslon                          | 16. sledilna ploščica                         |
| 6. zvočnika (2)                    | 17. gumbi sledilne palice (3)                 |
| 7. gumb za vklop                   | 18. sledilna palica                           |
| 8. priključek DisplayPort          | 19. tipkovnica                                |
| 9. priključek USB 3.0              | 20. lučke stanja naprave                      |
| 10. priključek USB 3.0 PowerShare  | 21. gumbi za nastavev glasnosti (3)           |
| 11. trdi disk                      |   |



OFVOWPA00

Regulativni model: P21F, P22F  
Regulativni tip: P21F001, P22F001  
2012 - 06

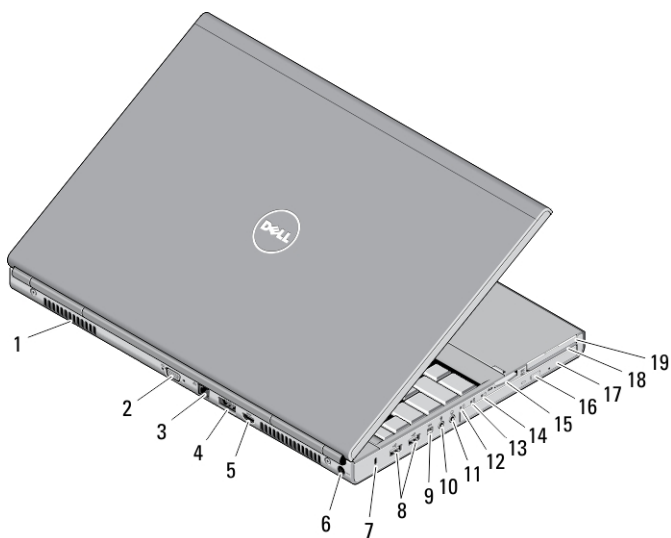

**Skica 2. Pogled z zadnje strani**

- |                               |  |
|-------------------------------|--|
| 1. hladilni reži (2)          | 11. priključek za slušalke                     |
| 2. priključek VGA             | 12. lučka stanja trdega diska                  |
| 3. omrežni priključek         | 13. lučka stanja baterije                      |
| 4. priključek eSATA/USB 2.0   | 14. lučka napajanja                            |
| 5. priključek HDMI            | 15. reža za bralnik pomnilniških kartic 10-v-1 |
| 6. priključek za napajanje    | 16. gumb za odpiranje optičnega pogona         |
| 7. reža za varnostni kabel    | 17. optični pogon                              |
| 8. priključka USB 2.0 (2)     | 18. reža za bralnik pametnih kartic            |
| 9. vrata IEEE 1394 (4-pinska) | 19. reža za kartico ExpressCard                |
| 10. priključek za mikrofonski |  |

## M4700 — Pogled s spodnje strani

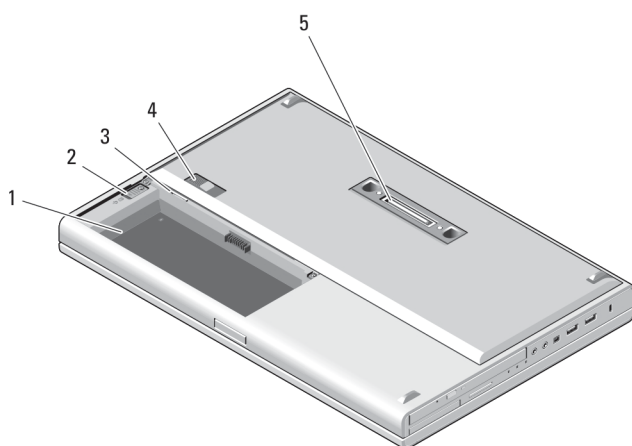

**Skica 3. Pogled s spodnje strani**

1. ležišče za baterijo

- 2. zapah za odstranjevanje trdega diska
- 3. reža za kartico SIM
- 4. zapah za sprostitev baterije
- 5. V/I-vrata postaje

## M6700 — Pogled s sprednje in zadnje strani

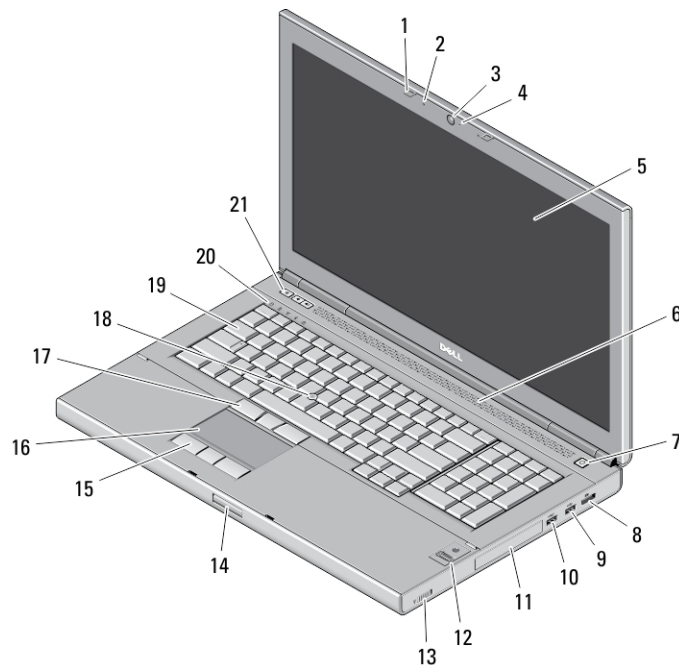

Skica 4. Pogled s sprednje strani

- |                                    |   |
|------------------------------------|---|
| 1. zapaha zaslona (2)              | 12. bralnik prstnih odtisov (dodatna možnost) |
| 2. mikrofona (2) (dodatna možnost) | 13. stikalo za brezžično povezavo             |
| 3. kamera (dodatna možnost)        | 14. gumb za sprostitev zapaha zaslona         |
| 4. kamera LED (dodatna možnost)    | 15. gumbi sledilne ploščice (3)               |
| 5. zaslona                         | 16. sledilna ploščica                         |
| 6. zvočnika (2)                    | 17. gumbi sledilne palice (3)                 |
| 7. gumb za vklop                   | 18. sledilna palica                           |
| 8. priključek DisplayPort          | 19. tipkovnica                                |
| 9. priključek USB 3.0              | 20. lučke stanja naprave                      |
| 10. priključek USB 3.0 PowerShare  | 21. gumbi za nastavitev glasnosti (3)         |
| 11. trdi disk                      |   |

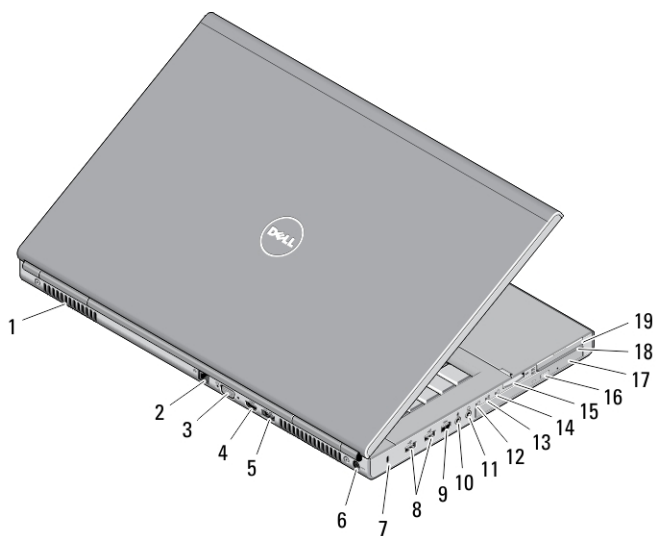

**Skica 5. Pogled z zadnje strani**

- |   |  |
|---|--|
| 1. hladilni reži (2)                    | 11. priključek za slušalke                     |
| 2. omrežni priključek                   | 12. lučka stanja trdega diska                  |
| 3. priključek VGA                       | 13. lučka stanja baterije                      |
| 4. priključek HDMI                      | 14. lučka napajanja                            |
| 5. priključek eSATA/USB 2.0             | 15. reža za bralnik pomnilniških kartic 10-v-1 |
| 6. priključek za napajanje              | 16. gumb za odpiranje optičnega pogona         |
| 7. reža za varnostni kabel              | 17. optični pogon                              |
| 8. priključka USB 2.0 (2)               | 18. reža za bralnik pametnih kartic            |
| 9. vrata IEEE 1394 (6-pinska, napajana) | 19. reža za kartico ExpressCard                |
| 10. priključek za mikrofona             |  |

## M6700 — Pogled s spodnje strani

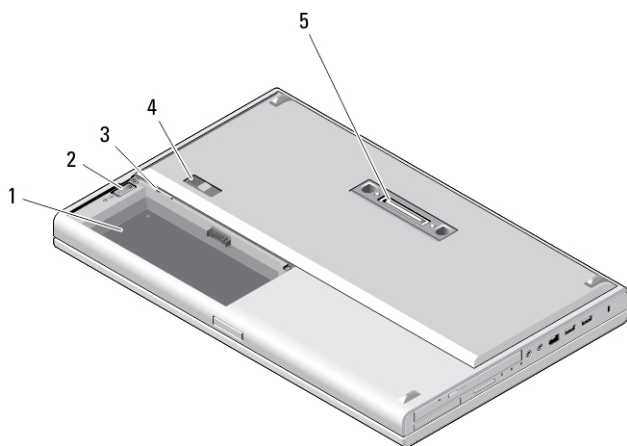





**Skica 6. Pogled s spodnje strani**

1. ležišče za baterijo

2. zapah za odstranjevanje trdega diska
3. reža za kartico SIM
4. zapah za sprostitvev baterije
5. V/I-vrata postaje

## Hitra namestitvev

-  **Opozorilo:** Preden začnete postopke v tem poglavju, preberite varnostna navodila, ki so priložena računalniku. Za dodatne informacije o varnem delu si oglejte [www.dell.com/regulatory\\_compliance](http://www.dell.com/regulatory_compliance).
-  **Opozorilo:** Napajalnik na izmenični tok je primeren za vse električne vtičnice po svetu. Vendar pa se priključki za napajanje in razdelilniki lahko med državami razlikujejo. Če uporabljate nezdružljiv kabel ali če je kabel nepravilno povezan z razdelilnikom ali električno vtičnico, lahko pride do požara ali poškodbe opreme.
-  **POZOR:** Ko kabel napajalnika na izmenični tok odklopite iz računalnika, primite za priključek in ne za kabel ter trdno, a nežno povlecite, tako da ne poškodujeta kabla. Ko ovijate kabel napajalnika na izmenični tok, pri tem upoštevajte kot priključka na napajalnik na izmenični tok, tako da kabla ne poškodujete.
-  **OPOMBA:** Nekaterne naprave niso priložene, če jih niste naročili.

1. Priključite napajalnik na izmenični tok v priključek za napajalnik na računalniku in v električno vtičnico.

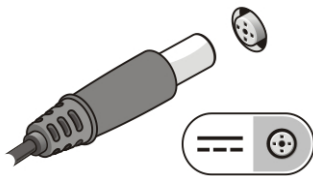

Skica 7. Napajalnik na izmenični tok

2. Priključite omrežni kabel (dodatna možnost).

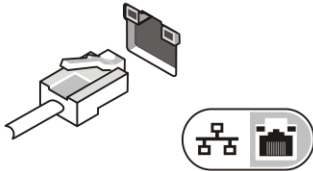

Skica 8. Omrežni priključek

3. Priključite naprave USB, kot sta miška ali tipkovnica (dodatna možnost).

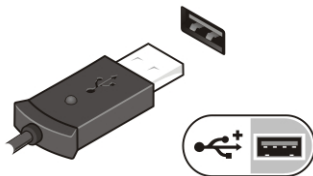

Skica 9. Priključek USB

4. Priključite naprave IEEE 1394, na primer trdi disk 1394 (dodatna možnost).

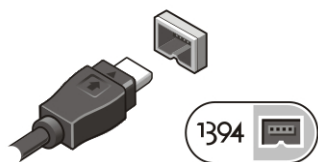

Skica 10. Priključek IEEE 1394 na M4700

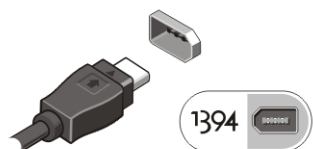

Skica 11. Priključek IEEE 1394 na M6700

5. Dvignite zaslon računalnika in pritisnite gumb za vklop računalnika.



Skica 12. Gumb za vklop

**OPOMBA:** Priporočamo, da pred nameščanjem kakršnih koli kartic ali povezovanjem računalnika z združitveno postajo ali drugo zunanjo napravo, na primer s tiskalnikom, računalnik vsaj enkrat vklopite in izklopite.

## Tehnični podatki

**OPOMBA:** Ponudba se lahko razlikuje glede na regijo. Naslednji tehnični podatki so tisti, ki jih za dostavo z računalnikom zahteva zakon. Za več informacij o konfiguraciji računalnika kliknite **Start** → **Pomoč in podpora** ter izberite možnost za prikaz podatkov o vašem računalniku.

Tabela 1. Napajanje

Funkcija	Opis
Napajalnik na izmenični tok	180 W in 240 W
Vhodna napetost	90–264 V AC
Gumbna baterija	3 V/210 mA

Tabela 2. Mere

Funkcija	M4700	M6700
Višina	32,70 mm (1,28 in)	33,10 mm (1,30 in)
Širina	376 mm (14,80 in)	416,70 mm (16,40 in)
Globina	256 mm (10,07 in)	270,60 mm (10,65 in)

Funkcija	M4700	M6700
Teža (najmanjša)	2,79 kg (6,15 lb)	3,52 kg (7,76 lb)

**Tabela 3. Okolje**

Funkcija	Opis
Delovna temperatura	0 °C do 35 °C (32 °F do 95 °F)

## Information para NOM (únicamente para México)

Naslednje informacije, navedene na napravi, ki je opisana v tem dokumentu, so v skladu z zahtevami uradnega mehiškega standarda (NOM).

Voltaje de alimentación	100 V CA – 240 V CA
Frecuencia	50 Hz – 60 Hz
Consumo eléctrico:	
M4700	2,34 A /2,5 A
M6700	3,5 A
Voltaje de salida	19,50 V de CC
Intensidad de salida	3,34 A /4,62 A

## Iskanje dodatnih informacij in virov

Glejte varnostne dokumente in predpise, ki so bili priloženi vašemu računalniku, ter stran v zvezi s skladnostjo s predpisi [www.dell.com/regulatory\\_compliance](http://www.dell.com/regulatory_compliance) za več informacij o:

- najboljšem ravnanju glede varnosti,
- predpisanih certifikatih,
- ergonomiki.

Oglejte si [www.dell.com](http://www.dell.com) za več informacij o:

- garanciji,
- določilih in pogojih (le za ZDA),
- licenčni pogodbi za končnega uporabnika.

Dodatne informacije o svojem izdelku dobite na [support.dell.com/manuals](http://support.dell.com/manuals).

© 2012 Dell Inc.

Blagovne znamke, uporabljene v tem besedilu: Dell™, logotip DELL, Dell Precision™, Precision ON™, ExpressCharge™, Latitude™, Latitude ON™, OptiPlex™, Vostro™ in Wi-Fi Catcher™ so blagovne znamke družbe Dell Inc. Intel®, Pentium®, Xeon®, Core™, Atom™, Centrino® in Celeron® so registrirane blagovne znamke ali blagovne znamke družbe Intel Corporation v Združenih državah in drugih državah. AMD® je registrirana blagovna znamka in AMD Opteron™, AMD Phenom™, AMD Sempron™, AMD Athlon™, ATI Radeon™ in ATI FirePro™ so blagovne znamke družbe Advanced Micro Devices, Inc. Microsoft®, Windows®, MS-DOS®, Windows Vista®, gumb start za Windows Vista in Office Outlook® so blagovne znamke ali registrirane blagovne znamke družbe Microsoft Corporation v Združenih državah in/ali drugih državah. Blu-ray Disc™ je blagovna znamka v lasti družbe Blu-ray Disc Association (BDA) in je na diskih in predvajalnikih uporabljena z licenco. Besedna znamka Bluetooth® je registrirana blagovna znamka v lasti družbe Bluetooth® SIG, Inc.

in družba Dell Inc. jo uporablja z dovoljenjem. Wi-Fi® je registrirana blagovna znamka združenja Wireless Ethernet Compatibility Alliance, Inc.